

REV.	DATA	MODIFICAÇÃO	APROVADO

DESENHOS DE REFERÊNCIA:

LEGENDA:

ÁREA DE PROJETO

PROJETO EXECUTIVO DE ENGENHARIA

RT.:

DESENHO:

CONFERIDO:

PREFEITURA MUNICIPAL DE PRESIDENTE KENNEDY

IMPLANTAÇÃO DA INFRAESTRUTURA BÁSICA DE MAROBÁ - SANEAMENTO BÁSICO

TRECHO: DISTRITO DE MAROBÁ

MAPA DE LOCALIZAÇÃO

ESCALA: S/ ESCALA

FOLHA: IN-01



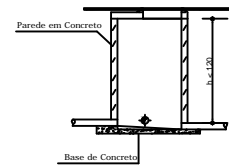

CORTE AA

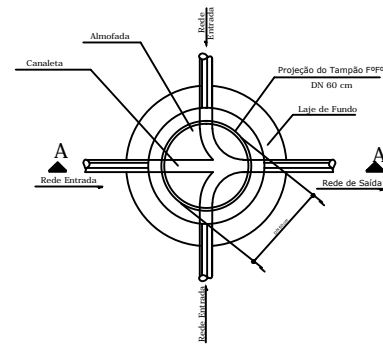

PLANTA BAIXA
PV DN 600 (h < 120)
DETALHE DO POÇO DE VISITA
SEM ESCALA

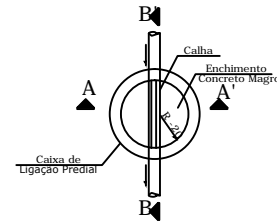

PLANTA BAIXA

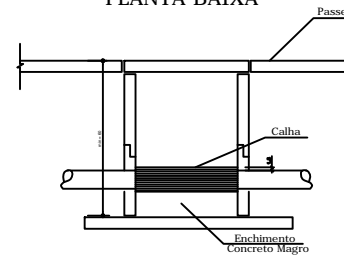

CORTE BB

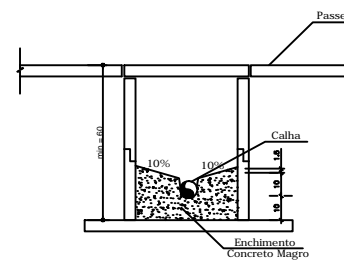

CORTE AA

DETALHE DA CAIXA PARA LIGAÇÃO PREDIAL

SEM ESCALA

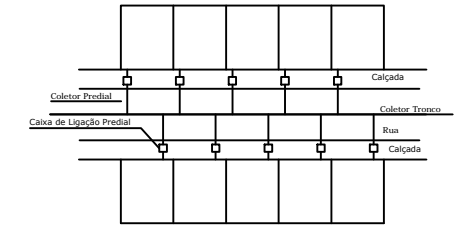

PLANTA

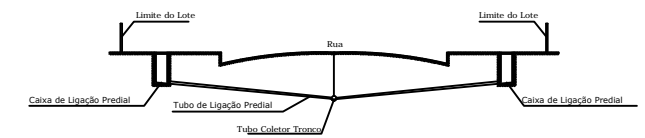

REDE SIMPLES EM VIA

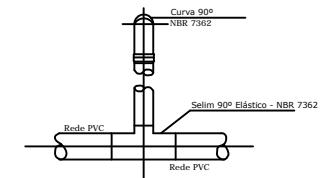

SELIM ELÁSTICO

DETALHE DA LIGAÇÃO PREDIAL

SEM ESCALA

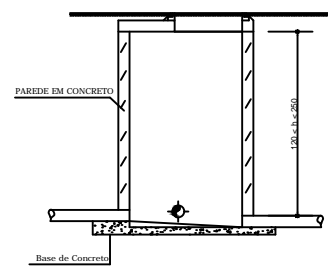

CORTE AA

SEM ESCALA

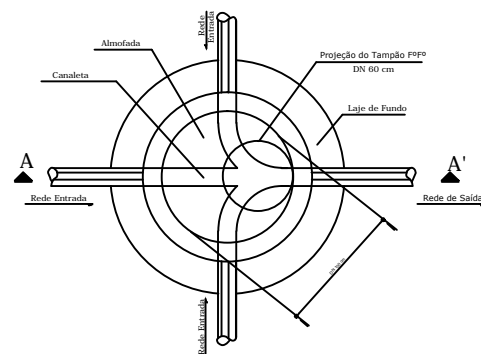

PLANTA BAIXA

PV DN 1000 (120 < h < 250)
DETALHE DO POÇO DE VISITA

SEM ESCALA

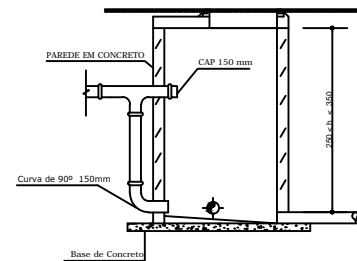

CORTE AA

SEM ESCALA

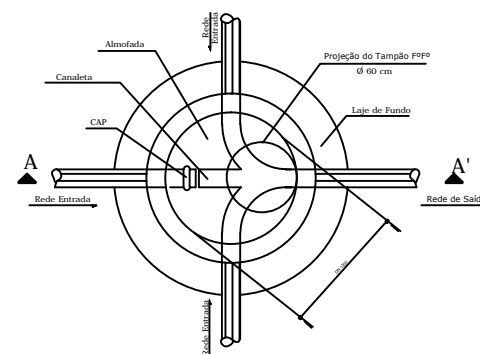

PLANTA BAIXA

PV DN 1200 (250 < h < 350)
DETALHE DO POÇO DE VISITA

SEM ESCALA

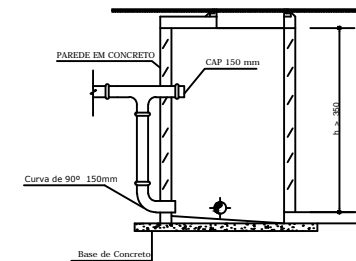

CORTE AA

SEM ESCALA

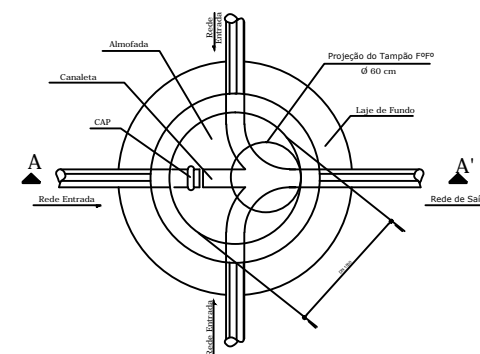

PLANTA BAIXA

PV DN 1500 (h > 350)
DETALHE DO POÇO DE VISITA

SEM ESCALA

	IMPLANTAÇÃO DA INFRAESTRUTURA BÁSICA DE MAROBÁ – SANEAMENTO BÁSICO		
	PROJETO DE ESGOTAMENTO SANITÁRIO		
	PRAIA DE MAROBÁ – PRESIDENTE KENNEDY – ES		
	DETALHES DOS POÇOS DE VISITA E LIGAÇÕES PREDIAIS PLANTA, CORTES E DETALHES RESPONSÁVEL TÉCNICO:		
DESENHO/CAD:	ESCALA: INDICADA	DATA:	FOLHA: 1 / 1



POÇO DE VISITA (Red circle with crosshairs)

ÁRVORES / ARBUSTOS (Green starburst)

CERCA DE ARAME FARPADO (Dashed line)

EDIFICAÇÕES (Hatched area)

LEGENDA:

GREIDE PROJETADO (Red line)

TERRENO PRIMITIVO (Dashed line)

TUBO PVC Ø 100mm (Red line)

CAIXA DE ESGOTO PREDIAL (Red circle)

TUBULAÇÃO DE RECALQUE (Cyan line)

REDE DE ESGOTAMENTO PROJETADA - Ø 150mm (Blue line)

REDE DE ESGOTAMENTO PROJETADA - Ø 200mm (Orange line)

POÇO DE VISITA PROJETADO (Red circle)

REV.	DATA	MODIFICAÇÃO	APROVADO

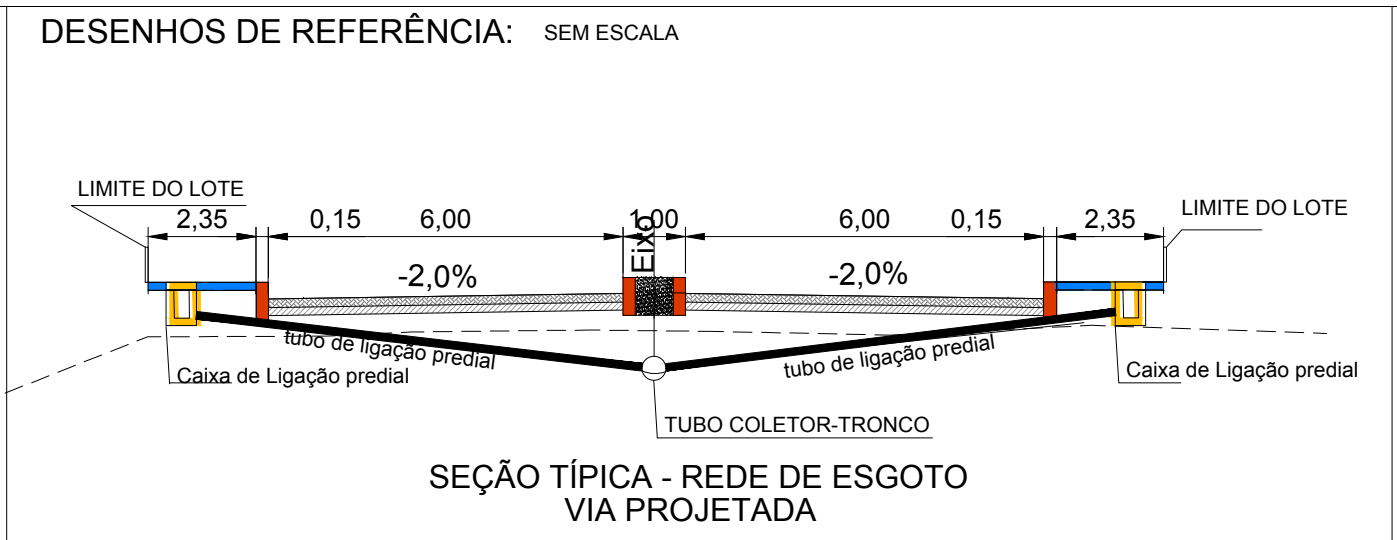

LEGENDA:

Tubo Coletor-Tronco (Black line)

tubo de ligação predial (Black line)

Caixa de ligação predial (Black circle)

Calçada (Yellow area)

Miolo-fio (Red line)

Pavimento Intertravado (Brown area)

Base Brita Graduada (Grey area)

NOTA: Conferir medidas in loco. Medidas apresentadas em metros.

PROJETO BÁSICO DE ENGENHARIA

RT.:

DESENHO:

CONFERIDO:

PREFEITURA MUNICIPAL DE PRESIDENTE KENNEDY

IMPLANTAÇÃO DA INFRAESTRUTURA BÁSICA DE MAROBÁ - SANEAMENTO BÁSICO

DISTRITO DE MAROBÁ

PROJETO DE ESGOTAMENTO SANITÁRIO PLANTA GERAL

ESCALA: H 1:2000

FOLHA: ESG-01

